



## Montageanleitung Mounting Instruction

### Sozius-Rückenlehne T-RaY Topcase L & T-RaY Topcase M

### Passenger Backrest T-RaY Topcase L & T-RaY Topcase M

TCM.00.763.20200/B

Revision: 01

SW-MOTECH GmbH & Co. KG  
Ernteweg 8/10 · 35282 Rauschenberg  
Germany

Tel. +49 (0) 64 25/8 16 8-00  
Fax +49 (0) 64 25/8 16 8-10

info@sw-motech.com · www.sw-motech.com



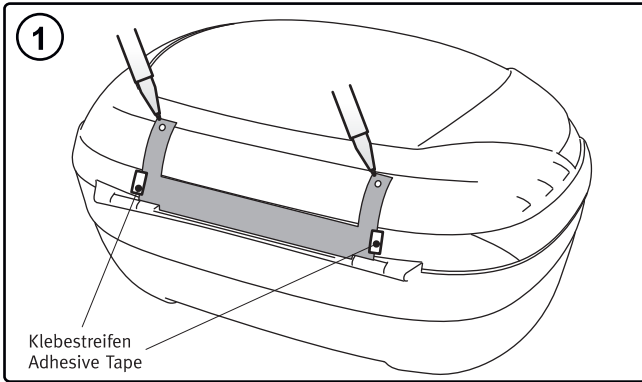

**1.- Prüfen Sie die Maßangaben der Schablone auf ihre Richtigkeit!**  
Schneiden Sie anschließend die Schablone sorgfältig aus. Legen Sie die ausgeschnittene Schablone zwischen die Deckelscharniere des T-RaY Topcase L, wie in der Zeichnung gezeigt, und zeichnen Sie die zwei Bohrpositionen ein (bitte wasserlöslichen Stift benutzen).

**1.- Please check the dimensions of your template to make sure the scale is correct!**  
Cut out the template carefully. Then place the template between the hinges of the T-RaY Topcase L as shown in the drawing. Use a non-permanent marker to mark the two drill positions.

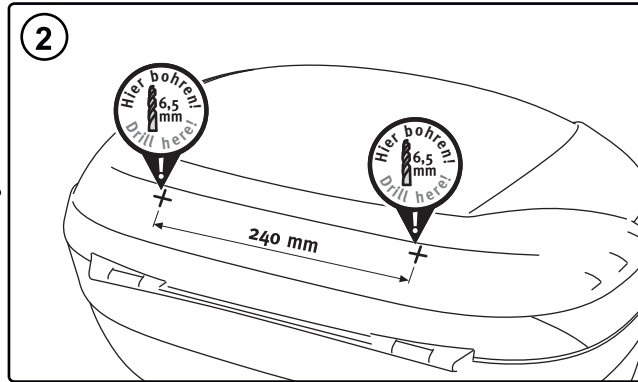

**2.- Prüfen Sie, ob die von Ihnen gezeichneten Bohrpositionen den Maßangaben der Bohrschablone entsprechen (240 mm).**  
Bohren Sie nun den Kofferdeckel an den markierten Stellen von der Außenseite auf (**Bohrlochdurchmesser: 6,5 mm**).

**2.- Please check the distance between the marked drill positions with the dimensions of the template (240 mm).**  
Now drill two holes from the outside of the top cover at the marked drill positions. (**borehole diameter: 6,5 mm**).

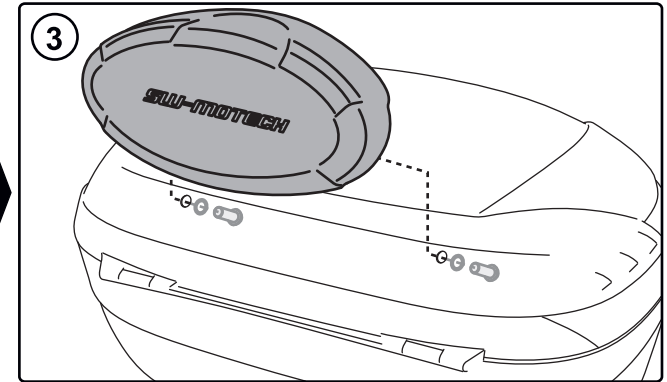

**3.- Montieren Sie nun die Sozies-Rückenlehne mit den Schrauben und Dichtringe am T-RaY Topcase L, wie in der Zeichnung gezeigt.**

**3.- Attach the Passenger Backrest to the T-RaY Topcase L with the included screws and o-rings, as shown in the drawing.**

## T-RaY Topcase L

Ø: 6,5 mm



### ACHTUNG (Bitte VOR der Montage lesen!)

Die Montage dieses Produktes kann kompliziert sein und erfordert ein gutes technisches Verständnis. Wenn Sie unsicher sind, lassen Sie Montage durch eine Fachwerkstatt durchführen. SW-MOTECH übernimmt keine Haftung für Schäden, die durch eine unsachgemäße Montage verursacht wurden.

Die unteren beiden Bohrpositionen der Schablone stellt die von uns empfohlene Montageposition der Sozies-Rückenlehne da. Sollte der Neigungswinkel Ihres T-RaY Topcase L steiler sein, können auch die oberen beiden Bohrpositionen genutzt werden (im gestrichelten Teil der Schablone).

Prüfen Sie, ob die von Ihnen gezeichneten Bohrpositionen den Maßangaben der Bohrschablone entsprechen (240 mm).

**ACHTUNG:** Die Dichtigkeit des T-RaY Topcase L kann nach erfolgter Montage der Sozies-Rückenlehne eingeschränkt sein.

### ATTENTION (Please read BEFORE installation!)

The assembly of this product can be complicated and requires a good technical understanding. If you are not sure of how to do this, have a specialty garage perform the mounting and service. SW-MOTECH accepts no liability for damages caused by improper installation.

The Passenger Backrest is designed to attach at the lower drilling position. If the angle of your T-RaY Topcase L is steeper, the top drilling position can also be used (in the dashed part of the template).

Please check the distance between the marked drill positions with the dimensions of the template (240 mm).

**ATTENTION:** The sealing of the T-RaY Topcase L can be reduced by mounting the Passenger Backrest.

Ø: 6,5 mm

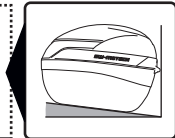

240 mm

Schablone / Template

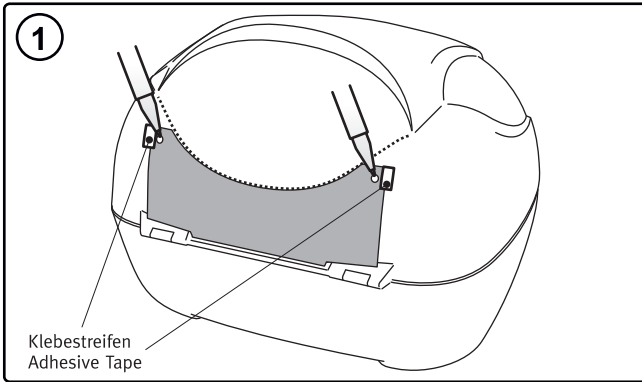

**1.- Prüfen Sie die Maßangaben der Schablone auf ihre Richtigkeit!**  
Schneiden Sie anschließend die Schablone sorgfältig aus. Legen Sie die ausgeschnittene Schablone zwischen die Deckelscharniere des T-RaY Topcase M (entlang der markierten Spalte), wie in der Zeichnung gezeigt, und zeichnen Sie die zwei Bohrpositionen ein (bitte wasserlöslichen Stift benutzen).

**1.- Please check the dimensions of your template to make sure the scale is correct!**  
Cut out the template carefully. Then place the template between the hinges of the T-RaY Topcase M as shown in the drawing. Use the marked gap for easy positioning. Use a non-permanent marker to mark the two drill positions.

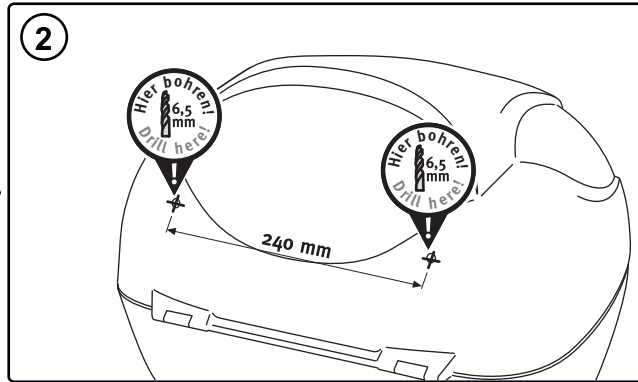

**2.- Prüfen Sie, ob die von Ihnen gezeichneten Bohrpositionen den Maßangaben der Bohrschablone entsprechen (240 mm).**  
Bohren Sie nun den Kofferdeckel an den markierten Stellen von der Außenseite auf (**Bohrlochdurchmesser: 6,5 mm**).

**2.- Please check the distance between the marked drill positions with the dimensions of the template (240 mm).**  
Now drill two holes from the outside of the top cover at the marked drill positions. (**borehole diameter: 6,5 mm**).

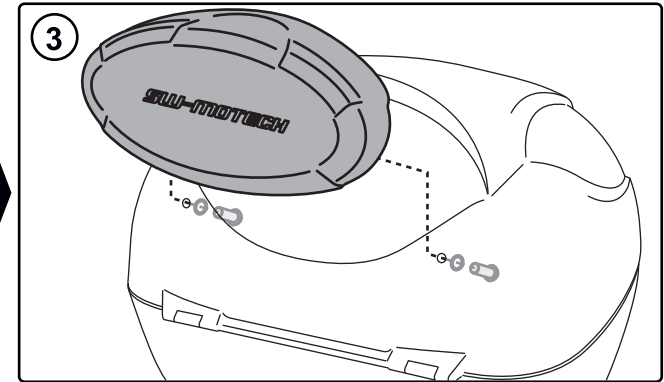

**3.- Montieren Sie nun die Sozium-Rückenlehne mit den Schrauben und Dichtringe am T-RaY Topcase M, wie in der Zeichnung gezeigt.**

**3.- Attach the Passenger Backrest to the T-RaY Topcase M with the included screws and o-rings, as shown in the drawing.**

## T-RaY Topcase M

Ø: 6,5 mm

240 mm

**ACHTUNG (Bitte VOR der Montage lesen!)**

Die Montage dieses Produktes kann kompliziert sein und erfordert ein gutes technisches Verständnis. Wenn Sie unsicher sind, lassen Sie Montage durch eine Fachwerkstatt durchführen. SW-MOTECH übernimmt keine Haftung für Schäden, die durch eine unsachgemäße Montage verursacht wurden.

Die gezeigten Bohrpositionen der Schablone stellt die von uns empfohlene Montageposition der Sozium-Rückenlehne da. Sollte der Neigungswinkel Ihres T-RaY Topcase M steiler sein, müssen die Bohrpositionen entsprechend angepasst werden.

Prüfen Sie, ob die von Ihnen gezeichneten Bohrpositionen den Maßangaben der Bohrschablone entsprechen (240 mm).

**ACHTUNG:** Die Dichtigkeit des T-RaY Topcase M kann nach erfolgter Montage der Sozium-Rückenlehne eingeschränkt sein.

**ATTENTION (Please read BEFORE installation!)**

The assembly of this product can be complicated and requires a good technical understanding. If you are not sure of how to do this, have a specialty garage perform the mounting and service. SW-MOTECH accepts no liability for damages caused by improper installation.

The Passenger Backrest is designed to attach at the shown drilling position. If the angle of your T-RaY Topcase M is steeper, the drilling position must be adjust accordingly.

Please check the distance between the market drill positions with the dimensions of the template (240 mm).

**ATTENTION:** The sealing of the T-RaY Topcase M can be reduced by mounting the Passenger Backrest.

Schablone / Template